



SBP-08A3



为了安全的注意项目应保障使用者的安全、防止财产上的损失。
为了正确的使用请使用前阅读手册。

1 为了安全请遵守下列事项

⚠ WARNING

- * 请勿擅自拆卸本产品、会造成产品故障、人员触电甚至火灾、并且不予保修。
如果需要维修、请直接联系我们。
- * 请勿让产品触碰到水、否则会发生异常导致触电或者火灾。
- * 检查或者更换产品时、务必切断电源、否则可能会造成触电或火灾。
- * 严禁任意不当使用产品、异常动作会发生事故。
- * 严禁在危险的环境下使用（如易燃易爆环境）、本产品不是防爆型产品。
- * 本产品是专门为一般工业设计生产的、任何非正常的使用会有故障、触电、火灾的隐患。

⚠ CAUTION

- * 在有电的情况下不要分离产品跟控制器。会发生事故。
- * 接通电源前请检查电源规格、任何不符合标准的电源供给会造成产品故障甚至造成事故。
- * Cable连接确认 Manual的「安装及连接」项目来正确的连接产品。
连接错误会导致产品的故障。
- * 若产品的电源线或信号线有破损请立即更换、否则容易产生漏电、通讯不良、动作异常的问题。
- * 请不要安装在振动的环境下、会造成产品的移位、掉落、异常故障的发生。
- * 严禁使用消除静电以外的用途。

2 确认 Package内容

▶ 产品部件 (Standard)

产品的 Package包括如下的配件。

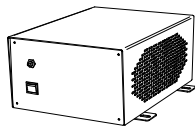

Power Controller
SBP-08A3 / 1ea

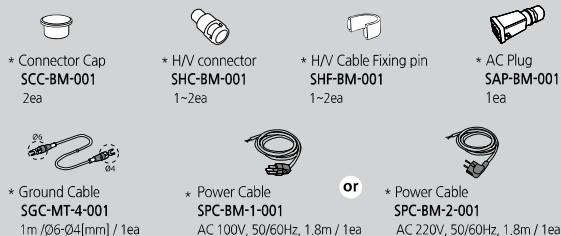

※ 此产品不是防爆式的产品。

▶ 产品部件 (Option)

贴Shield(a)支架的option package包括如下的配件。

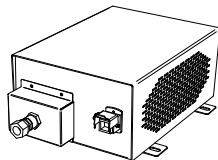

Power Controller (Option)
SBP-08A3 / 1ea

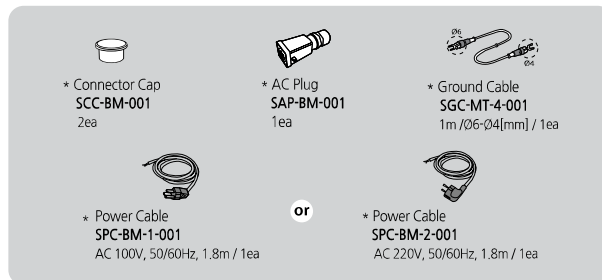

※ 本package是配置, 1对1的形式。
此产品不是防爆式的产品。

3 各部位的名称

▶ SBP-08A3

前面部

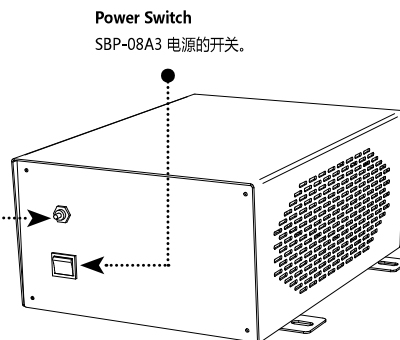

保护技能动作顺序

1. Alarm发生
2. Protection Switch动作 / SBP-08A3动作 Off
3. 解除 Alarm原因
4. 约一分钟后 SBP-08A3动作恢复准备
5. 开启 Protection Switch
6. SBP-08A3在启动

后面部

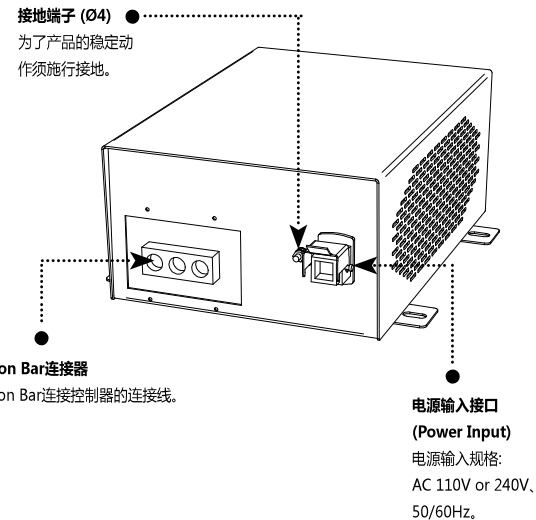

4 安装以及连接

⚠ WARNING

- * 不要在受到持续的压力的场所中设置。会导致单线故障、火灾、触电风险。
- * 正确的预防及触电动作、而必须使用接地。接地阻抗是 100Ω以下。

▶ 可以连接产品

Power Controller SBP-08A3可以和如下产品可以连接。

Ion Balance	Type	Model	Construction	Standard Operating Voltage
Non-Adjustable	Ion Bar	SIB-ex	Capacity Coupled	AC 8kV ±7%(Max.)
		SIBM		

⚠ CAUTION

- * 除了指定的 Model之外不要连接。产品会发生故障。
- * 连接 Model是各一台混用使用的时候、请联系我司。
如使用者随意地使用的话产品会发生故障。

▶ 选择 AC Power Plug输入电压

根据使用电压选择组装 AC Power Plug。请参考如下图来组装。
如使用者随意组装发生的故障我司不负责任。

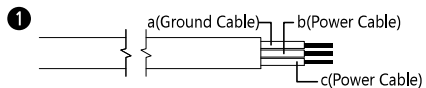

- 电源线内部的线 a、b、c 的外皮 10mm 来剥皮。

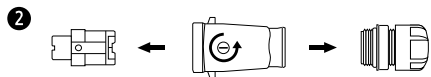

- 使用 (-) 螺丝刀、分离 AC Power Plug。

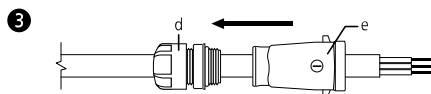

- 分离的 cable grand (d)、把 AC Power Plug Case (e) 按照顺序插入电源线。

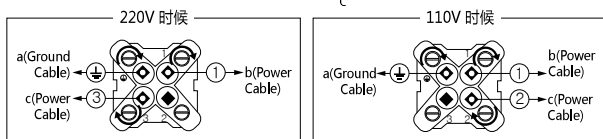
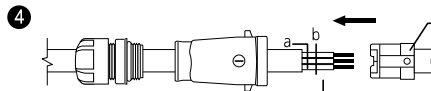

- AC Power Plug 插孔 (f) 和电源线内部线 (a、b、c) 按照如下图连接之后用螺丝拧紧。

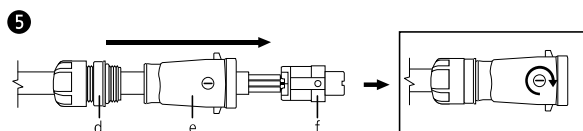

- AC Power Plug插孔以 (f) 方向把 AC Power Plug Case (e)、Cable Grand (d) 推进。
AC Power Plug插孔 (f) 和 AC Power Plug Case (e) 用螺丝找好孔之后拧紧。

▶ 连接 H/V Cable (Standard)

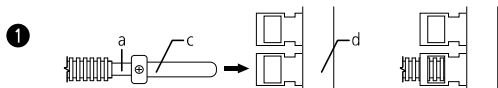

- 把高压线 (a) 的高压接头插到 控制器 (b)。

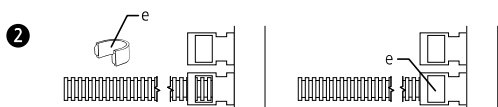

- 高压固定接头 (e) 听到咔的声音为止插进去。

▶ 连接 H/V Cable (Option)

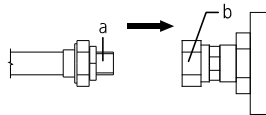

- Flexible Shield(a)把Shield(a)支架上推进，用工具拧紧支架。

5 解决问题

▶ 申告故障前确认的项目

状态	确认的项目	对应 (操作) 事项
产品不动作	电源线插头有没有拔?	插好电源线插头之后再启动。
	是否插使用范围以外的电源?	插头使用范围以内的电源。 (AC 110 or 220V, 50/60Hz)
	检查离子风扇后面板上的电源开关关闭?	打开电源开关。
无法中和离子	安装场所的温度和湿度是否高低?	按照规格环境来安装。
除静电功能减低	没有接地?	根据「连接地和电源」项目以正确的方法接地。
	请确认各种 Cable 是否有断线或者破坏?	断线或者破坏的 Cable 要换同样的模型来交替。

6 外观图

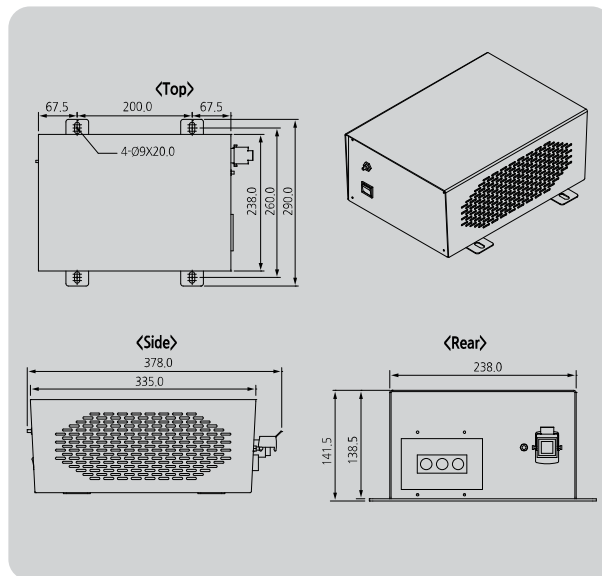

7 规格

▶ SBP-08A3

Parameter	Description / Value	Remarks
Input Power	AC 110V or AC 220V, 50/60Hz	
Power Consumption	110V	Max 24.2VA(220mA)
	220V	Max 24.2VA(110mA)
Output Port	3 Ports	
Output Voltage	AC 8kV ±7% (Max.)	
Operating Temperature	0°C ~ +50°C (32°F ~ 122°F)	
Weight	8.1kg	
Cover Material	EGI	
Installation Location	To be installed at a non hazardous place	
Dimensions	See the accompanying drawing paper	
Protection	Circuit breaker for equipment thermal	
Mounting Method	Desk top or wall mount	
Size	238 x 335 x 141.5mm	
Warranty	1 year	

※ 为了产品改良的便利、可能不事前告知、而改变产品的外观和规格。

SUNJE Electrostatics

www.sunstat.com

Head Office & Factory (Busan)
8, Cheonggwang-gil, Ilgwang-Myeon, Gijang-Gun,
Busan, Korea
T) +82-51-720-7500 F) +82-51-720-7501

Sunje Japan Co., Ltd.
3-11-16-321 Higashimikuni, Yodogawa-ku, Osaka, Japan
T) +81-6-4866-5202 F) +81-6-6399-9290

Central Sales Office (Hwaseong)
3F, Ilshin B/D, 4, Namnyeoul 2-gil, Hwaseong-si,
Gyeonggi-do, Korea
T) +82-31-203-9034 F) +82-31-202-9034

Sunje (SHANGHAI) Trading Co., Ltd.
Room 312, Jiurun Business Building 3rd Floor, No. 298,
Yindu Road, Xuhui District, Shanghai, China 200000
T) +86-21-5433-9761 F) +86-21-5433-9762

Southern Sales Office (Chilgok)
35-2, Seojungni 3-gil, Seokjeok-eup, Chilgok-gun,
Gyeongsangbuk-do, Korea
T) +82-54-476-9033 F) +82-54-476-9034

Sunje Technology Co., Ltd.
2F, No.6, Lane, 102, Sinhe Rd, Sinfong Township,
Hsinchu County, Taiwan 30472
T) +886-3-568-7891 F) +886-3-568-7950

Customer Center +82-70-7714-9033
Sales Contact +82-31-203-9034