

Instruction Manual

SUNJE
Electrostatic

SBP-08A3

為了安全的注意項目應保障使用者的安全。防止財產上的損失。
為了正確的使用請使用前閱讀手冊。

1 為了安全請遵守下列事項

⚠ WARNING

- * 請勿擅自拆卸本產品、會造成產品故障、人員觸電甚至火災、並且不予保修。如果需要維修、請直接聯繫我們。
- * 請勿讓產品觸碰到水、否則會發生異常導致觸電或者火災。
- * 檢查或者更換產品時、務必切斷電源、否則可能會造成觸電或火災。
- * 嚴禁任意不當使用產品、異常動作會發生事故。
- * 嚴禁在危險的環境下使用（如易燃易爆環境）、本產品不是防爆型產品。
- * 本產品是專門為一般工業設計生產的、任何非正常的的使用會有故障、觸電、火災的隱患。

⚠ CAUTION

- * 在有電的情況下不要分離產品跟控制器。會發生事故。
- * 接通電源前請檢查電源規格、任何不符合標準的電源供給會造成產品故障甚至造成事故。
- * Cable連接確認Manual的「安裝及連接」項目來正確的連接產品。
連接錯誤會導致產品的故障。
- * 若產品的電源線或信號線有破損請立即更換、否則容易產生漏電、通訊不良、動作異常的問題。
- * 請不要安裝在振動的環境下、會造成產品的移位、掉落、異常故障的發生。
- * 嚴禁使用消除靜電以外的用途。

2 確認 Package內容

▶ 產品部件 (Standard)

產品的 Package包括如下的配件。

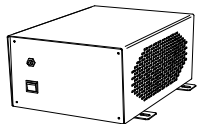

Power Controller
SBP-08A3 / 1ea

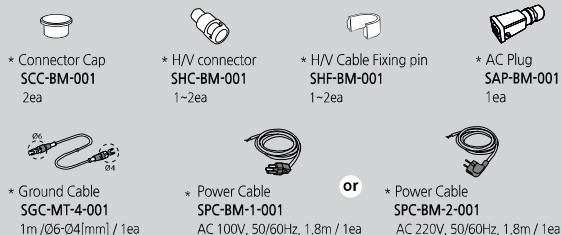

※ 此產品不是防爆式的產品。

▶ 產品部件 (Option)

貼Shield(a)支架的option package包括如下的配件。

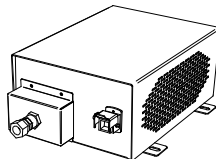

Power Controller (Option)
SBP-08A3 / 1ea

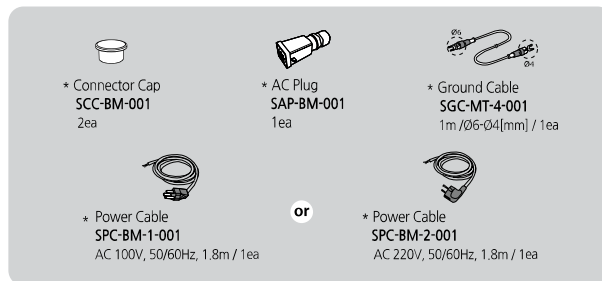

※ 本package是配置, 1對1的形式。
此產品不是防爆式的產品。

3 各部位的名稱

▶ SBP-08A3

前面部

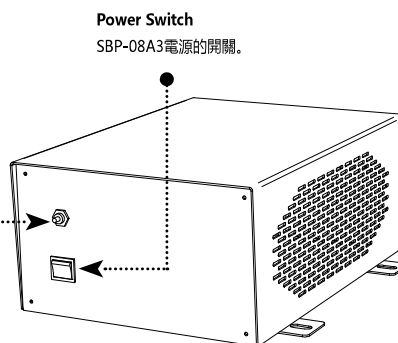

保護技能動作順序

1. Alarm發生
2. Protection Switch動作 / SBP-08A3動作 Off
3. 解除 Alarm原因
4. 約一分鐘後 SBP-08A3動作恢復準備
5. 開啟 Protection Switch
6. SBP-08A3在啟動

後面部

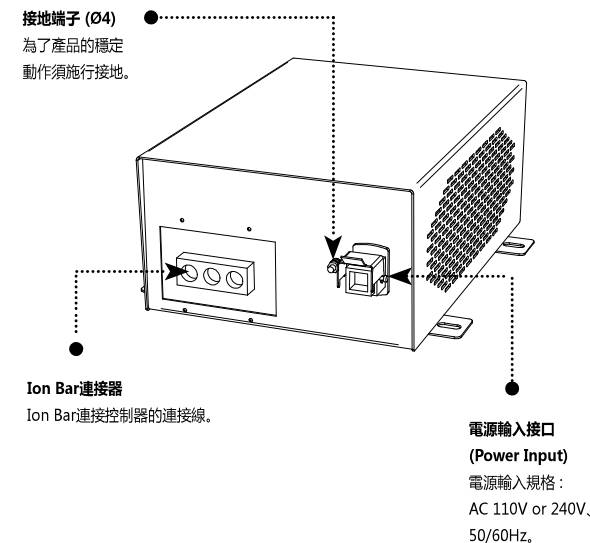

4 安裝以及連接

⚠ WARNING

- * 不要在受到持續的壓力的場所中設置。會導致單線線故障、火災、觸電風險。
- * 正確的預防及觸電動作、而必須使用接地。接地阻抗是 100Ω以下。

▶ 可以連接產品

Power Controller SBP-08A3可以和如下產品可以連接。

Ion Balance	Type	Model	Construction	Standard Operating Voltage
Non-Adjustable	Ion Bar	SIB-ex	Capacity Coupled	AC 8kV ±7%(Max.)
		SIBM		

⚠ CAUTION

- * 除了指定的 Model之外不要連接。產品會發生故障。
- * 連接 Model是各臺混用使用的時候、請聯繫我司。
如使用者隨意地使用的话產品會發生故障。

▶ 選擇 AC Power Plug輸入電壓

根據使用電壓選擇組裝 AC Power Plug。請參考如下圖來組裝。
如使用者隨意組裝發生的故障我司不負責任。

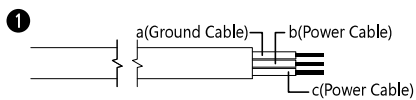

- 電源線內部的線 a、b、c 的外皮 10mm 來脫皮。

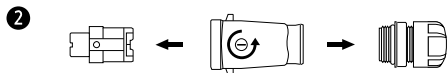

- 使用 (-) 螺絲刀、分離 AC Power Plug。

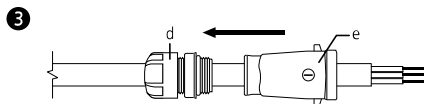

- 分離的 Cable Grand (d)、把 AC Power Plug Case (e) 按照順序插入電源線。

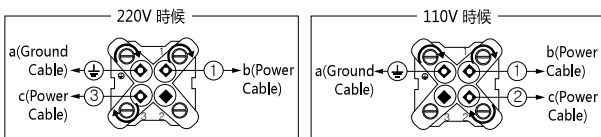
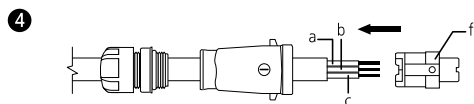

- AC Power Plug 插孔 (f) 和電源內部線 (a、b、c) 按照如下圖連接之後用螺絲擰緊。

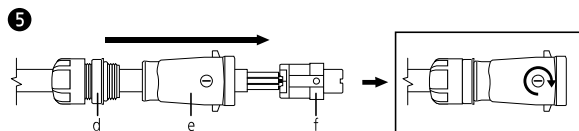

- AC Power Plug 插孔以 (f) 方向把 AC Power Plug Case (e)、Cable Grand (d) 推進。
AC Power Plug 插孔 (f) 和 AC Power Plug Case (e) 用螺絲找好孔之後擰緊。

▶ 連接 H/V Cable (Standard)

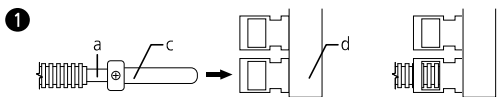

- 把高壓線 (a) 的高壓接頭插到控制器 (b)。

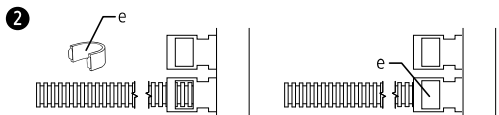

- 高壓固定接頭 (e) 聽到啵的聲音為止插進去。

▶ 連接 H/V Cable (Option)

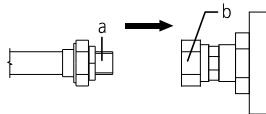

- Flexible Shield(a)把Shield(a)支架上推進，用工具擰緊支架。

5 解決問題

▶ 申告故障前確認的項目

狀態	確認的項目	對應 (操作) 事項
產品不動作	電源線插頭有沒有拔?	插好電源線插頭之後再啟動。
	是否插使用範圍以外的電源?	插頭使用範圍以內的電源。 (AC 110 or 220V, 50/60Hz)
	檢查離子風扇後面板上的電源開關開關?	打開電源開關。
無法中和離子	安裝場所的溫度和濕度是否高低?	按照規格環境來安裝。
除靜電功能減低	沒有接地?	根據「連接接地和電源」項目以正確的方法接地。
	請確認各種 Cable 是否有斷線或者破壞?	斷線或者破壞的 Cable 要換同樣的模型來交替。

6 外觀圖

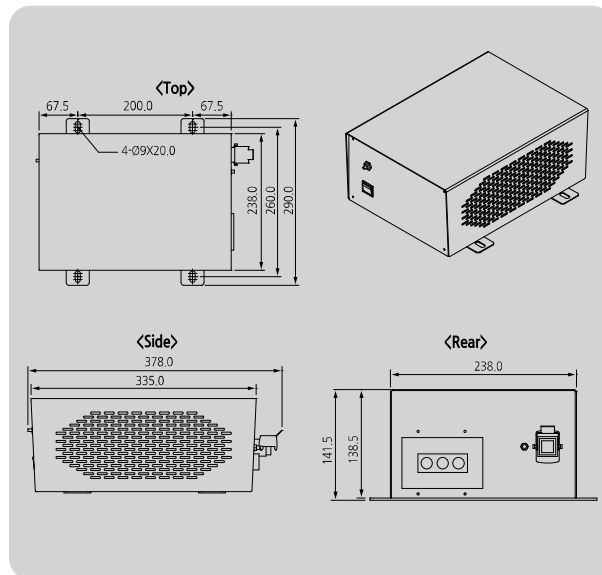

7 規格

▶ SBP-08A3

Parameter	Description / Value	Remarks
Input Power	AC 110V or AC 220V, 50/60Hz	
Power Consumption	110V	Max 24.2VA(220mA)
	220V	Max 24.2VA(110mA)
Output Port	3 Ports	
Output Voltage	AC 8kV ±7%(Max.)	
Operating Temperature	0℃ ~ +50℃(32℉ ~ 122℉)	
Weight	8.1kg	
Cover Material	EGI	
Installation Location	To be installed at a non hazardous place	
Dimensions	See the accompanying drawing paper	
Protection	Circuit breaker for equipment thermal	
Mounting Method	Desk top or wall mount	
Size	238 x 335 x 141.5mm	
Warranty	1 year	

※ 為了產品改良的便利、可能不事前告知、而改變產品的外觀和規格。

SUNJE Electrostatics

www.sunstat.com

Head Office & Factory (Busan)
8, Cheonggwang-gil, Ilgwang-Myeon, Gijang-Gun,
Busan, Korea
T) +82-51-720-7500 F) +82-51-720-7501

Sunje Japan Co., Ltd.
3-11-16-321 Higashimikuni, Yodogawa-ku, Osaka, Japan
T) +81-6-4866-5202 F) +81-6-6399-9290

Central Sales Office (Hwaseong)
3F, Ilshin B/D, 4, Namnyeoul 2-gil, Hwaseong-si,
Gyeonggi-do, Korea
T) +82-31-203-9034 F) +82-31-202-9034

Sunje (SHANGHAI) Trading Co., Ltd.
Room 312, Jiurun Business Building 3rd Floor, No. 298,
Yindu Road, Xuhui District, Shanghai, China 200000
T) +86-21-5433-9761 F) +86-21-5433-9762

Southern Sales Office (Chilgok)
35-2, Seojungni 3-gil, Seokjeok-eup, Chilgok-gun,
Gyeongsangbuk-do, Korea
T) +82-54-476-9033 F) +82-54-476-9034

Sunje Technology Co., Ltd.
2F, No. 6, Lane, 102, Sinhe Rd, Sinfong Township,
Hsinchu County, Taiwan 30472
T) +886-3-568-7891 F) +886-3-568-7950

Customer Center +82-70-7714-9033
Sales Contact +82-31-203-9034